

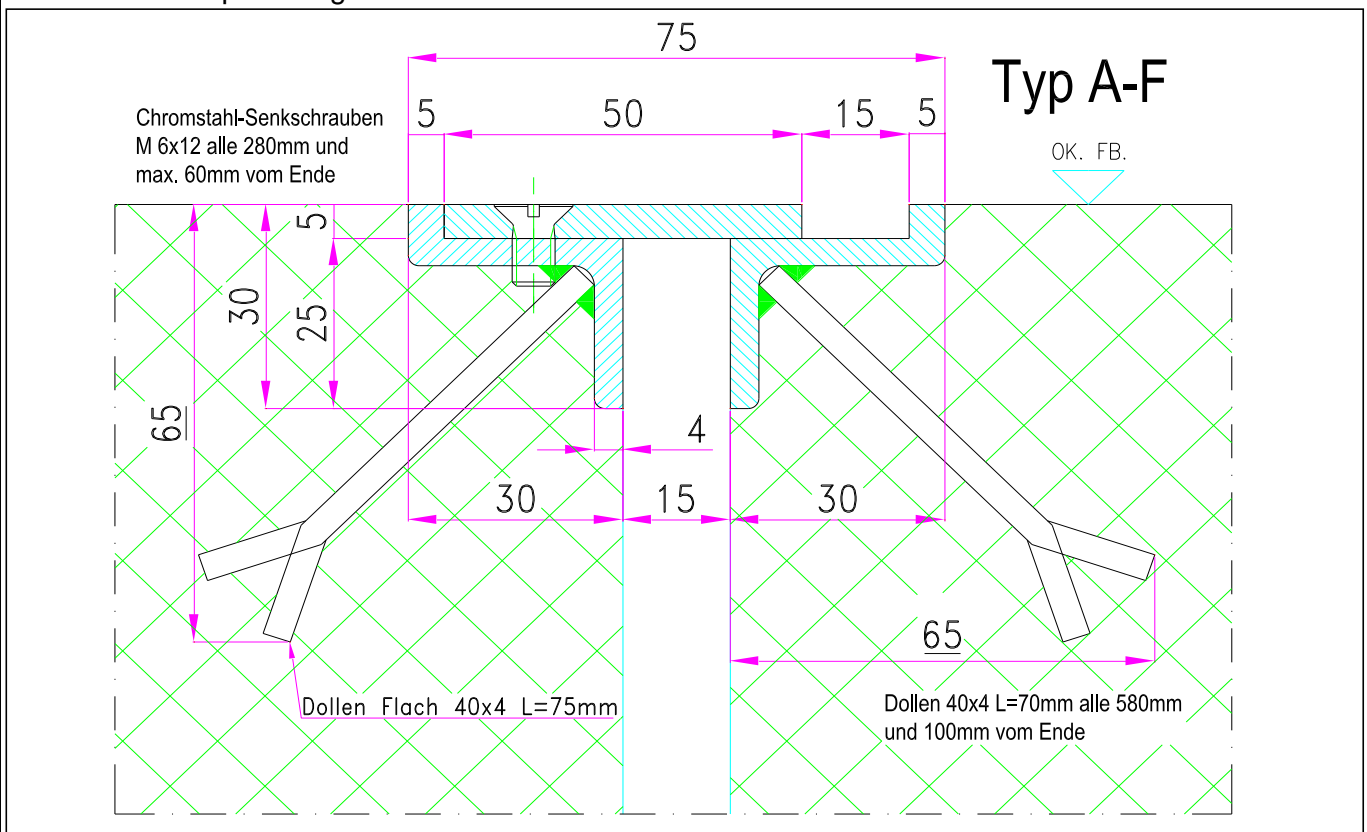

STAMUBA Dilatations- und Spezialwinkel TYP A - F

info@reber-metallbau.ch

Dilatationswinkel (mit Deckleiste und beidseitigem Putzanschlag) für Industrieböden mit hoher Beanspruchung.



Material, Herstellung

Stamuba - Dilatations - und Spezialwinkel werden in folgenden Ausführungen geliefert:

- A Profile und Deckleiste in Stahl, feuerverzinkt
- B Deckleiste und Schrauben in Messing
- C Deckleiste und Schrauben in Chromstahl V2A
- D Deckleiste und Schrauben in Chromstahl V4A
- E Profile V4A, Deckleiste, Schrauben in Chromstahl V2A
- F Profile, Deckleiste, Schrauben in Chromstahl V4A

Masse

Lagerlängen der Stäbe 6m, Zuschnitt auf Mass nach Angabe

Zubehör

Um das Eindringen von Feuchtigkeit zu verhindern, kann zu jedem Typ ein Neopren Dichtungsprofil geliefert werden.

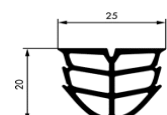



STAMUBA Dilatations- und Spezialwinkel TYP A - F

info@reber-metallbau.ch

Dilatationswinkel (mit Deckleiste und beidseitigem Putzanschlag) für Industrieböden mit hoher Beanspruchung.

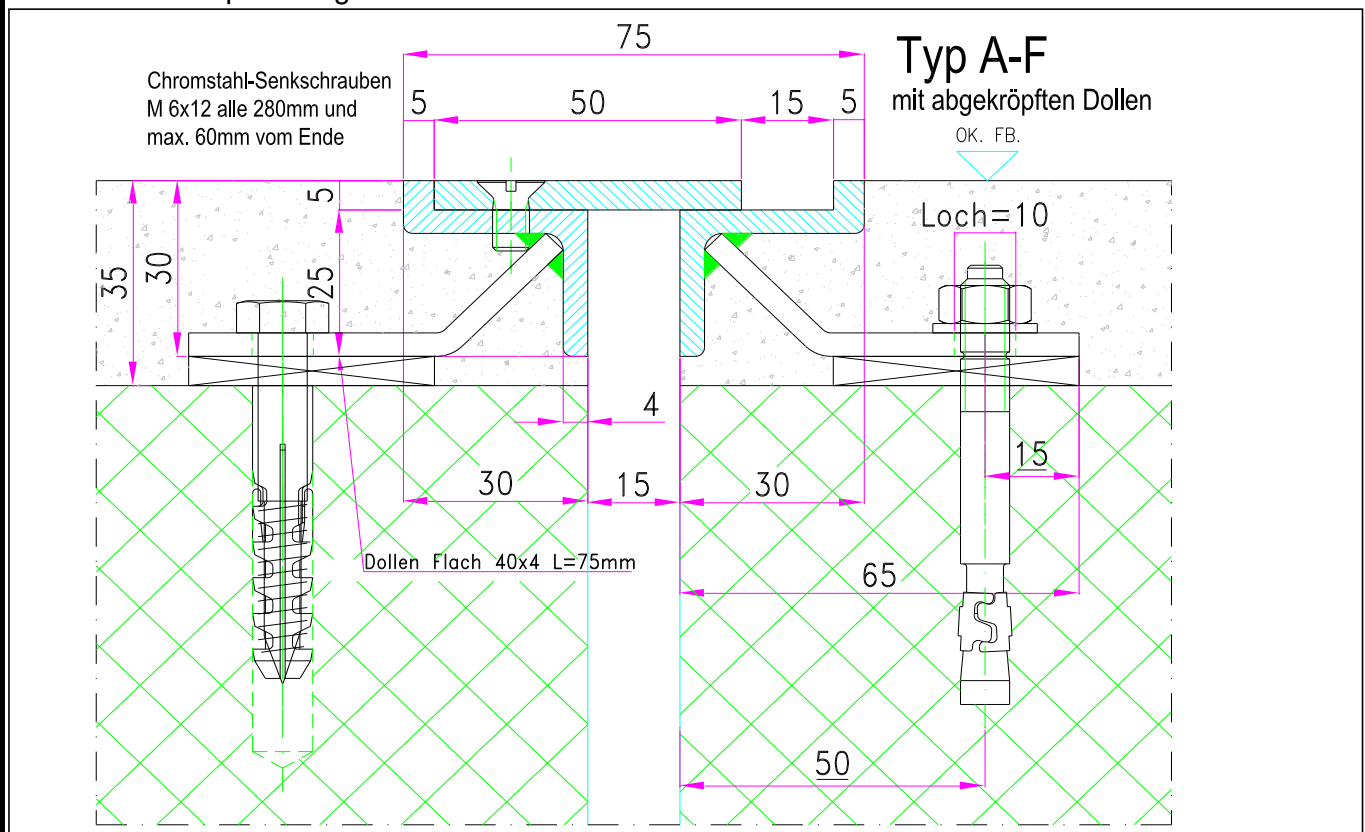

Material, Herstellung

Stamuba - Dilatations - und Spezialwinkel werden in folgenden Ausführungen geliefert:

- A Profile und Deckleiste in Stahl, feuerverzinkt
- B Deckleiste und Schrauben in Messing
- C Deckleiste und Schrauben in Chromstahl V2A
- D Deckleiste und Schrauben in Chromstahl V4A
- E Profile V4A, Deckleiste, Schrauben in Chromstahl V2A
- F Profile, Deckleiste, Schrauben in Chromstahl V4A

Masse

Lagerlängen der Stäbe 6m, Zuschnitt auf Mass nach Angabe

Zubehör

Um das Eindringen von Feuchtigkeit zu verhindern, kann zu jedem Typ ein Neopren Dichtungsprofil geliefert werden.

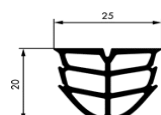
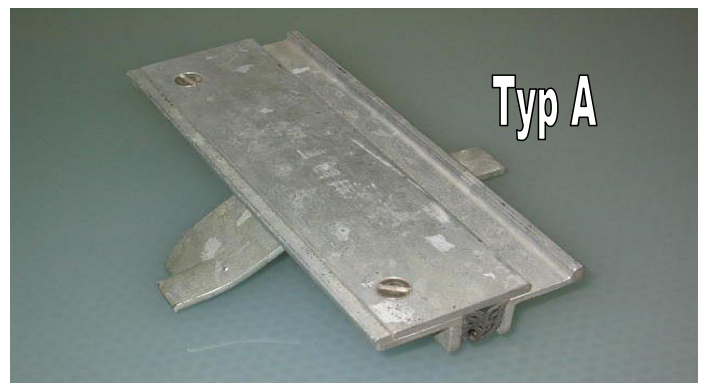



STAMUBA Dilatations- und Spezialwinkel

TYP Spezial 1 - 4

info@reber-metallbau.ch

Dilatationswinkel (mit Deckleiste und beidseitigem Putzanschlag) für Industrieböden mit hoher Beanspruchung.

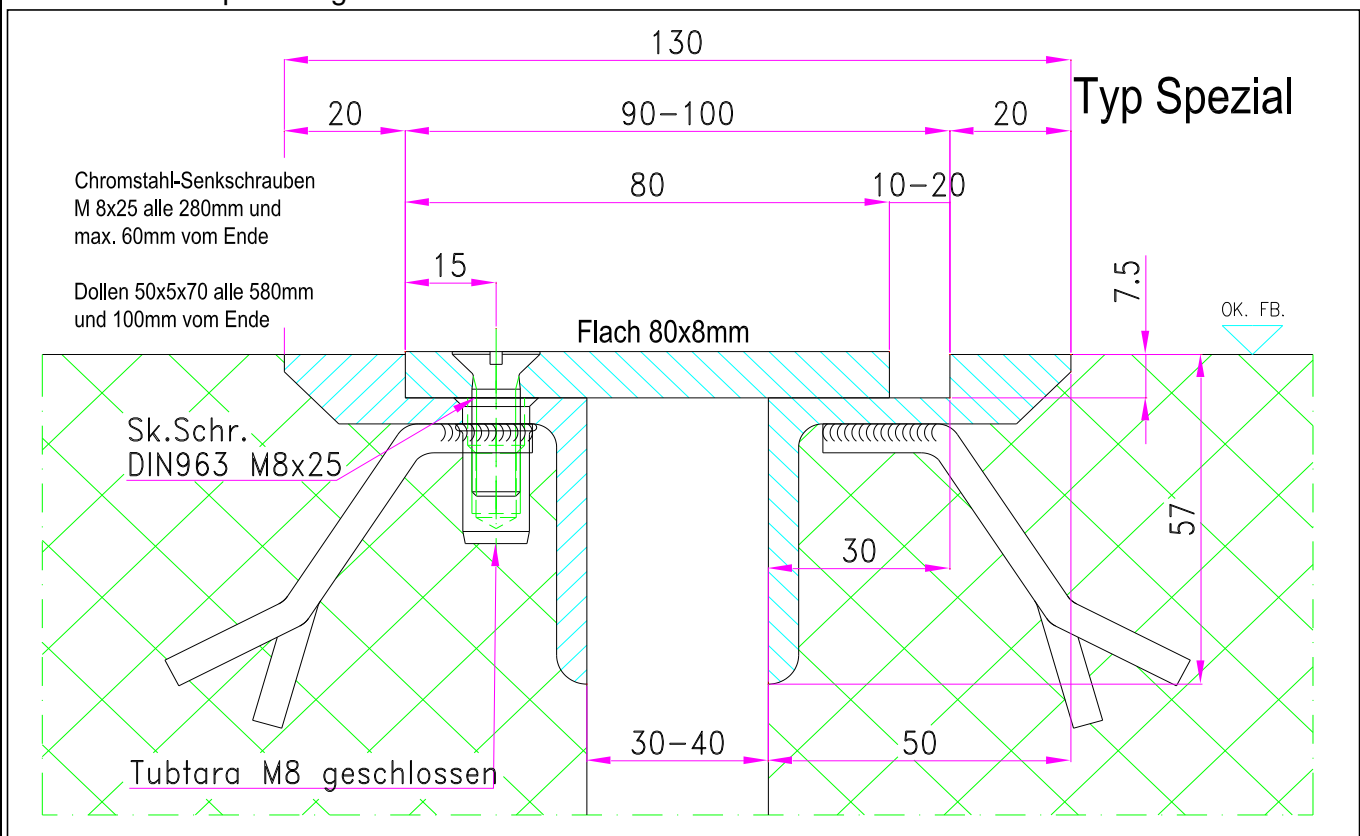

Material, Herstellung

Stamuba - Dilatations - und Spezialwinkel werden in folgenden Ausführungen geliefert:

- 1 Profile und Deckleiste in Stahl, feuerverzinkt
- 2 Deckleiste und Schrauben in Messing
- 3 Profile in Stahl feuerverzinkt, Deckleiste und Schrauben in Chromstahl V2A
- 4 Profile in Stahl feuerverzinkt, Deckleiste und Schrauben in Chromstahl V4A

Masse

Lagerlängen der Stäbe 6m, Zuschnitt auf Mass nach Angabe

Zubehör

Um das Eindringen von Feuchtigkeit zu verhindern, kann zu jedem Typ ein Neopren Dichtungsprofil geliefert werden.

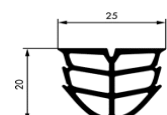



STAMUBA Dilatations- und Spezialwinkel TYP A-F

info@reber-metallbau.ch

Dilatationswinkel (mit Deckleiste und beidseitigem Putzanschlag) für Industrieböden mit hoher Beanspruchung.

STAMUBA - Dilatationswinkel Typ A-F "mit Montage-Hilfsplatten"

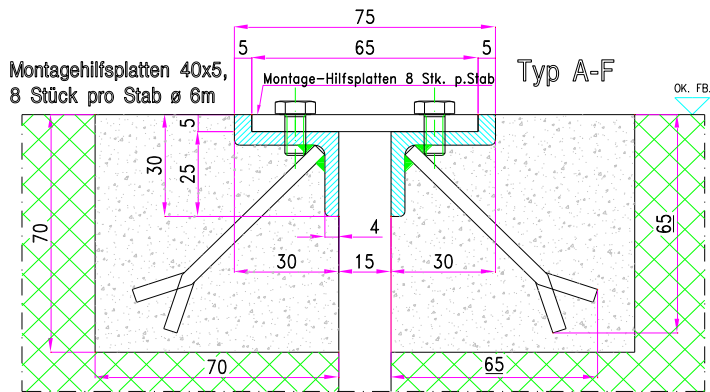
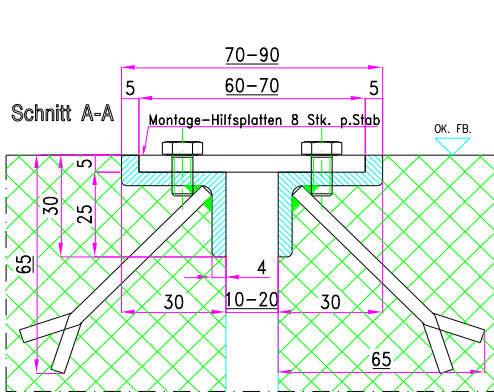
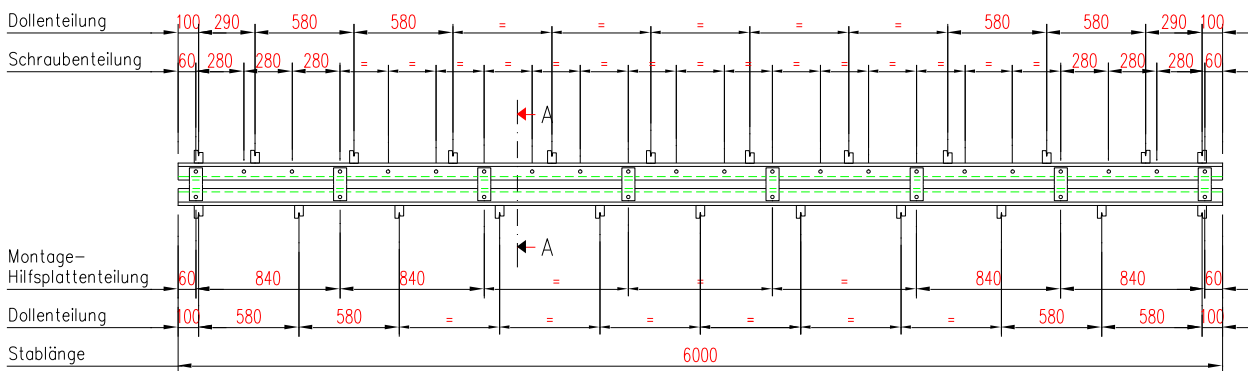

Material, Herstellung

Stamuba - Dilatations - und Spezialwinkel werden in folgenden Ausführungen geliefert:

- A Profile und Deckleiste in Stahl, feuerverzinkt
- B Deckleiste und Schrauben in Messing
- C Deckleiste und Schrauben in Chromstahl V2A
- D Deckleiste und Schrauben in Chromstahl V4A
- E Profile V4A, Deckleiste, Schrauben in Chromstahl V2A
- F Profile, Deckleiste, Schrauben in Chromstahl V4A

Masse

Lagerlängen der Stäbe 6m, Zuschnitt auf Mass nach Angabe

Zubehör

Um das Eindringen von Feuchtigkeit zu verhindern, kann zu jedem Typ ein Neopren Dichtungsprofil geliefert werden.

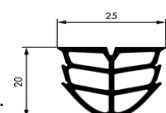



STAMUBA PREISLISTE

info@reber-metallbau.ch

Normale Profile Typ A - F

Typ	Beschrieb	Unterlänge Fr. / lfm	6-18m Fr. / lfm	ab 24m Fr. / lfm	ab 96m Fr. / lfm	ab 198m Fr. / lfm	ab 300m Fr. / lfm
A	Profile und Deckleiste in Eisen feuerverzinkt						
B	Profile in Eisen feuerverzinkt Deckleiste und Schrauben Messing roh	Preise auf Anfrage					
C	Profile in Eisen feuerverzinkt Deckleiste und Schrauben in Chromstahl V2a						
D	Profile in Eisen feuerverzinkt Deckleiste und Schrauben in Chromstahl V4a						
E	Profile in Chromstahl V4a Deckleiste und Schrauben in Chromstahl V2a						
F	Profile, Deckleiste und Schrauben in Chromstahl V4a						

Spezial-Profile Typ 1- 4

Typ	Beschrieb	Unterlänge Fr. / lfm	6-18m Fr. / lfm	ab 24m Fr. / lfm	ab 96m Fr. / lfm	ab 198m Fr. / lfm	ab 300m Fr. / lfm
1	Profile und Deckleiste in Eisen feuerverzinkt						
2	Profile in Eisen feuerverzinkt Deckleiste und Schrauben in Messing	Preise auf Anfrage					
3	Profile in Eisen feuerverzinkt Deckleiste und Schrauben in Chromstahl V2a						
4	Profile in Eisen feuerverzinkt Deckleiste und Schrauben in Chromstahl V4a						

Neoferma-Dichtung aus Neoprene

Nr.	Fugenspiel	Gewicht per lfm	Fr. / lfm
16-101	7 - 11 mm	0.110 kg / lfm	
16-102	8 - 14 mm	0.135 kg / lfm	
16-103	12 - 19 mm	0.238 kg / lfm	
16-104	16 - 25 mm	0.450 kg / lfm	
16-105	21 - 31 mm	0.473 kg / lfm	
16-106	27 - 45 mm	1.031 kg / lfm	
16-107	40 - 60 mm	1.800 kg / lfm	

Neoferma-Voranstrich V 258 / 3

Voranstrich pro kg	
Gebinde für Mengen unter 5 kg pro Stück	

Verbrauch pro lm Fuge 30-50 Gramm

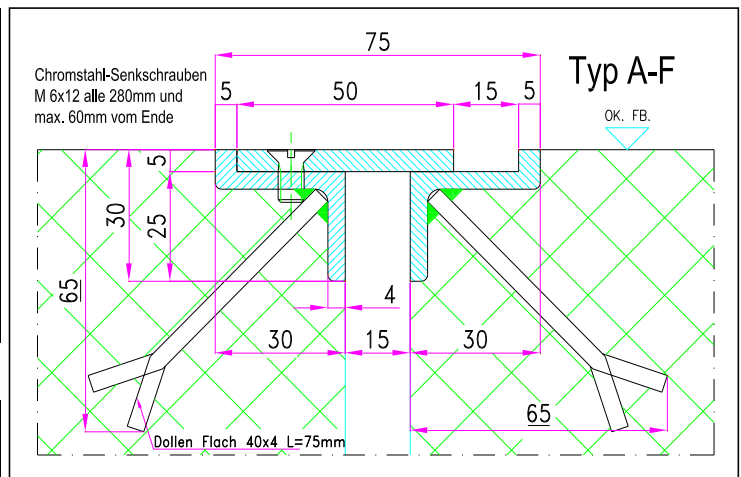

Lagerlängen der Typen A, B, C, D, E, F und der Spezial-Profile = 6.0 m: Preise gemäss Spalten 2 - 6

Unterlängen der Typen A, B, C, D, E, F und der Spezial-Profile: Preise gemäss Spalte 1

Preise: ab Werk, exkl. Transportkosten, exkl. MWST

Lieferfrist: Stäbe von 6 m bis 50 Stk. kurzfristig ab Lager lieferbar, übriges Material 2 Wochen

Mindestfakturasumme: Fr. 200.- exkl. Transportkosten, exkl. Mwst.

Zahlung: 30 Tage netto

Gültigkeit: ab 1. Januar 2012

Preisänderungen vorbehalten



STAMUBA PREISLISTE

info@reber-metallbau.ch

Zuschläge für Spezialausführungen

Normale Profile Typ A - F

Typ	Beschrieb	Einheit	Fr.
A - F	Zuschlag für Nagellöcher einseitig	pro lfm	
A - F	Zuschlag für Montagehilfe (zusammengestellt)	pro lfm	
A - F	Zuschlag für Stossverbindung wasserdicht	pro Stk.	
A - F	Zuschlag für Endabschlüsse	pro Stk.	
A - F	Zuschlag für Winkelverbindung verschweisst	pro Stk.	
A - F	Zuschlag für T-Verbindung verschweisst	pro Stk.	
A - F	Zuschlag für Kreuzverbindung verschweisst	pro Stk.	

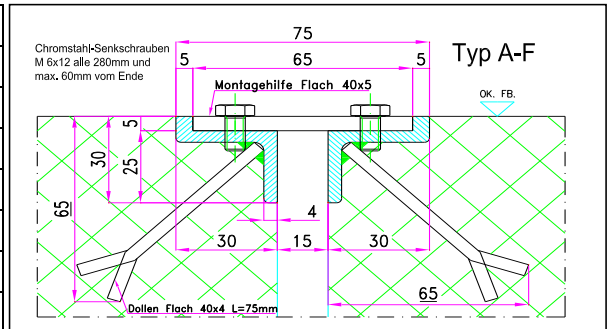

Spezial-Profil Typ 1 - 4

Typ	Beschrieb	Einheit	Fr.
1 - 4	Zuschlag für Nagellöcher einseitig	pro lfm	
1 - 4	Zuschlag für Montagehilfe (zusammengestellt)	pro lfm	
1 - 4	Zuschlag für Stossverbindung wasserdicht	pro Stk.	
1 - 4	Zuschlag für Endabschlüsse	pro Stk.	
1 - 4	Zuschlag für Winkelverbindung verschweisst	pro Stk.	
1 - 4	Zuschlag für T-Verbindung verschweisst	pro Stk.	
1 - 4	Zuschlag für Kreuzverbindung verschweisst	pro Stk.	

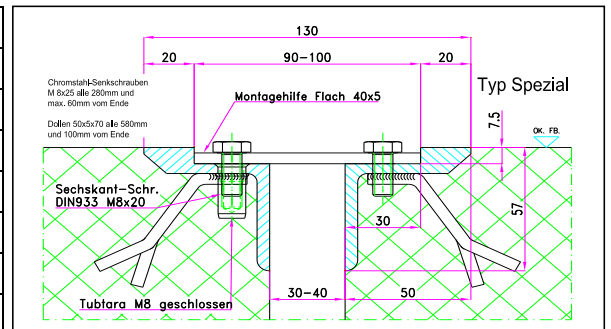

Spezial-Deckleiste in Eisen feuerverzinkt

Typ	Beschrieb	Einheit	Fr.
A	Zuschlag für Deckleiste Fe + 55 x 5	pro lfm	
A	Zuschlag für Deckleiste Fe + 60 x 5	pro lfm	
A	Zuschlag für Deckleiste Fe + 65 x 5	pro lfm	
A	Zuschlag für Deckleiste Fe + 70 x 5	pro lfm	

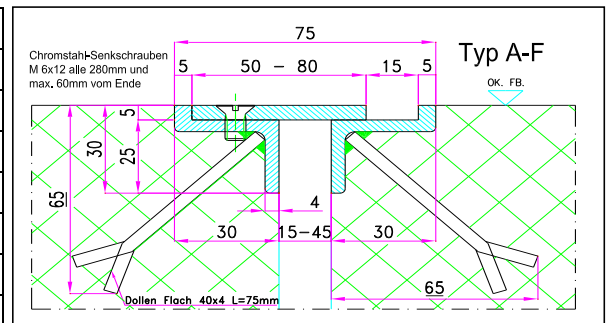

Preise: ab Werk, exkl. Transportkosten, exkl. MWST

Lieferfrist: Stäbe von 6 m bis 50 Stk. kurzfristig ab Lager lieferbar, übriges Material 2 Wochen

Mindestfakturasumme: Fr. 200.-, exkl. Transportkosten, exkl. MWST

Zahlung: 30 Tage netto

Gültigkeit: ab 1. Januar 2012

Preisänderungen vorbehalten



KANTENSCHUTZWINKEL

PREISLISTE

info@reber-metallbau.ch

Ordinär-Winkel, feuerverzinkt

Gruppe 1	Lager	Masse in mm	mit Dollen Fr. / lfm	ohne Dollen Fr. / lfm
a	ja	└ 25 x 25 x 3		
b	ja	└ 30 x 30 x 3		
c	ja	└ 30 x 30 x 4		
d	nein	└ 30 x 30 x 5		
e	nein	└ 40 x 40 x 4		
f	nein	└ 50 x 50 x 5		
g	nein	└ 50 x 50 x 8		

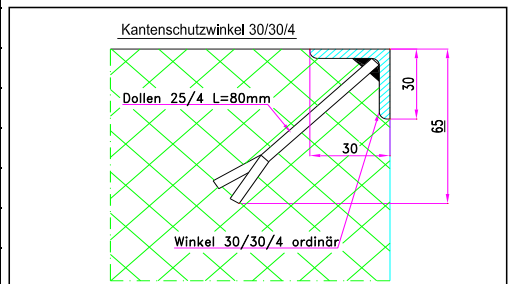

Winkel mit rundem Rücken, kaltgerollt, feuerverzinkt

Gruppe 2	Lager	Masse in mm	mit Dollen Fr. / lfm	ohne Dollen Fr. / lfm
a	nein	└ 25 x 25 x 3		
b	nein	└ 30 x 30 x 3		
c	nein	└ 40 x 40 x 4		
d	nein	└ 50 x 50 x 4		

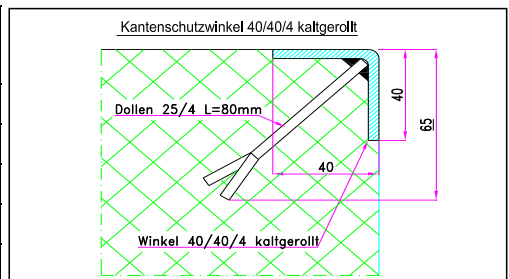

Winkel in Chromstahl V2A, gegläht, gebeizt, Werkstoff 4301

Gruppe 3	Lager	Masse in mm	mit Dollen Fr. / lfm	ohne Dollen Fr. / lfm
a	nein	└ 25 x 25 x 3		
b	nein	└ 30 x 30 x 3		
c	nein	└ 35 x 35 x 4		
d	nein	└ 40 x 40 x 4		
e	nein	└ 50 x 50 x 5		

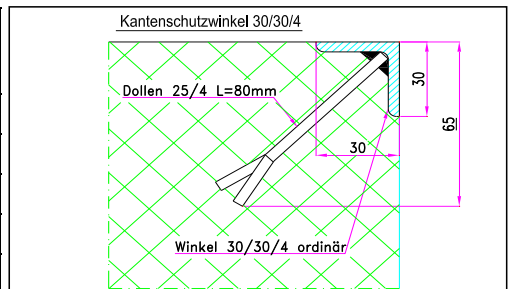

Winkel in Chromstahl V4A und andere Abmessungen

Gruppe 4	Lager	Masse in mm	mit Dollen Fr. / lfm	ohne Dollen Fr. / lfm
a	nein			
b	nein			
c	nein			

Dollen aus 25 x 4 mm, bzw. 40 x 4 mm, 80 mm lg.; Abstand ca. 600 mm

Lagerlängen: in Stahl 6 m, es werden nur ganze Stäbe geliefert.

Preise: ab Werk, exkl. Transportkosten, exkl. MWST

Lieferfrist: bis 20 Stäbe kurzfristig ab Lager lieferbar, übriges Material 15 Arbeitstage

Mindestfakturasumme: Fr. 200.-, exkl. Transportkosten, exkl. MWST

Zahlung: 30 Tage netto

Gültigkeit: ab 1. Januar 2012

Preisänderungen vorbehalten

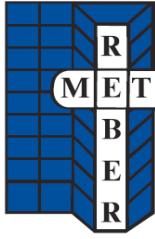

www.reber-metallbau.ch
REBER METALLBAU AG
 Zurlindenstrasse 17
 CH - 4133 Pratteln
 Tel. 061 465 10 10
 Fax. 061 465 10 11

STAMUBA Typ A-F + Spezial Typ 1-4 Bestellschein

info@reber-metallbau.ch

Bestellt durch:		Bestellung vom:	
-----------------	--	-----------------	--

Fakturaadresse:	Lieferadresse:

Typ	Stück	m	Total lm	Artikel	
			-		
			-		
			-		
			-		
			-		
			-		
			-		
			-		
			-		
			-		
			-		
			-		
			-		
			-		
			-		
			-		
			-		
			-		
			-		
			-		
			-		
			-		
			-		
			-		
			-		

Neoferma Dichtungen				Divers			
---------------------	--	--	--	--------	--	--	--

Nr.	Stk.	à	Total lm	Zübehör	Schrauben	Stück	
16-101			0.000	Stellschrauben	M 6x12 verzinkt		
16-102			0.000	Senkschrauben	M 8x23 V2A		
16-103			0.000	Senkschrauben	M 6x12 V2A		
16-104			0.000	Senkschrauben	M 6x12 V4A		
16-105			0.000				
16-106			0.000	Montageplättchen	verzinkt		
16-107			0.000				
Voranstrich			0.000 Kg.				
Gebinde							



STAMUBA Dilatations- und Spezialwinkel Referenzliste

info@reber-metallbau.ch

Referenzliste

Objekt	Firma
Autobahn Raststätte Pratteln	Bernardi + Huber AG, Basel
Traitafina AG, Egliswil	Walo Bertschinger AG
Migros, Thonex	BPH Constructions SA, Carouge
Coop City, Gäupark, Egerkingen	Bucher Baukeramik, Unterentfelden
Roche AG, Sisseln	Erne AG, Bauunternehmung, Laufenburg
Euböolithwerke AG, Olten, Lagermat.	Euböolithwerke AG, Olten
Inselspital, Bern	Frutiger AG, Bern
Giovanelli Fruchtimport AG, Frauenfeld	Hänni Lanz + Partner AG, Effretikon
Gebr. Hilti AG, Schaan, Lagermat.	Gebr. Hilti AG, Schaan, FL
Coop, Niederbipp	Marrer AG, Gretzenbach
SBB Bahnhof, Basel	Marrer AG, Gretzenbach
Kinderspital, Genève	Multisol S.A., Plan-les-Ouates
Nahrungsmittel AG, Bischofszell	Nahrungsmittel AG, Bischofszell
Coop, Burgdorf	Probst AG, Worb
Tetra Pack, Romont	Routes Modernes S.A., Fribourg
Rowo Plast AG, Trimbach	Rowo Plast AG, Trimbach
Messeturm, Basel	Sigg AG, Reinach
Steinit AG, Zürich	Steinit AG, Zürich
Landi, Marthalen	Strüby Holzbau AG, Seewen
Jowa Bäckerei, Gränichen	Weiss + Appetito AG, Bern
Frutiger AG, Thun	Frutiger AG, Thun
Famaflor S.A., Moudon	Famaflor S.A., Moudon
Walo Bertschinger S.A., Lagermat.	Walo Bertschinger S.A., St. Sulpice
Gastrostar AG, Dällikon	Gastrostar AG, Dällikon
Centre Commercial Chavannes	Induni, Petit- Lancy

Referenzliste 2004

Objekt	Firma
Walo Bertschinger AG, Lagermat.	Walo Bertschinger AG, Schlieren
Euböolithwerke AG, Olten, Lagermat.	Euböolithwerke AG, Olten
Druckzentrum, Bern	Frutiger AG, Thun
Wankdorf Stadion, Bern	Frutiger AG, Bern
Fritz Studer AG, Steffisburg	Helmle AG, Hoch- und Tiefbau, Thun
Druckzentrum, Bern	Marazzi AG, Langnau i.E.
Manor, Monthey	Multone Constructions S.A.
Probst AG, Worb	Probst AG, Worb

Tetra Pack, Romont	Routes Modernes S.A., Fribourg
Landi, Kölliken	Suter Bau AG, Kölliken
Migros, Bremgarten	Steinit AG, Zürich
CTA Münsingen	Weiss + Appetito AG, Kerzers
Ziegler Papier AG, Grellingen	Ziegler Papier AG, Grellingen
DSM, Münchwilen	Obrist Bauunternehmung, Wallbach
Kuny AG, Küttigen	Casimir Hunziker AG, Wöschnau

Referenzliste 2005

Objekt	Firma
Walo Bertschinger AG, Lagermat.	Walo Bertschinger AG, Schlieren
Walo Bertschinger AG, Lagermat.	Walo Bertschinger AG, St. Sulpice
Schaffner EMV AG, Luterbach	B+L Bodenfertigungen AG, Biel
Fischer Folien AG, Dottikon	Cosimo Floorline AG, Dietikon
Edipresse, Bussigny	Dentan Frères S.A., Lausanne
Eubölithwerke AG, Olten, Lagermat.	Eubölithwerke AG, Olten
SOMBO AG, Birr	Eubölithwerke AG, Olten
Famaflor AG, Neuendorf	Famaflor AG, Neuendorf
Alloga AG, Burgdorf	Faes + Witschi AG, Burgdorf
Gläser AG, Mümliswil	HG Commercial, Herzogenbuchsee
Gebr. Hilti AG, Schaan, Lagermat.	Gebr. Hilti AG, Schaan
Bilfit AG, Diepoldsau	Huag AG, Diepoldsau
ISO-SAN AG, Uetendorf, Lagermat.	ISO-SAN AG, Uetendorf
Ueberbauung Lindhalde, Worb	Marazzi AG, Langnau
Probst AG, Worb, Lagermat.	Probst AG, Worb
Sigg AG, Reinach, div. Objekte	Sigg AG, Reinach
Landi Weinfeldern	Wanzenried Bau AG, Weinfeldern
Rychiger Maschinenfabrik, Heimberg	Weiss + Appetito AG, Kerzers
Coop Thun	Weiss + Appetito AG, Bern
Güdel AG, Langenthal	F. Witschi AG, Langenthal
Ueberb. Widenacher, Bern-Oberbottigen	Zimmermann Bauunternehmung AG, Bern

Referenzliste 2006

Objekt	Firma
Walo Bertschinger S.A., Lagermat.	Walo Bertschinger S.A., St. Sulpice
Landi Klettgau, Beringen	Bolli Bau AG, Schaffhausen
CONFORAMA, Villeneuve/VD	D.E.C. Dorsaz Entrepr. de Constr., Fully
UFA AG, Herzogenbuchsee	Hector Egger Bauuntern. AG, Langenthal
Eubölithwerke AG, Olten, Lagermat.	Eubölithwerke AG, Olten
Eichenberger AG, Burg	Eubölithwerke AG, Olten
Max Daetwyler AG, Bleienbach	Eubölithwerke AG, Olten
Polyval, Cheseaux-sur-Lausanne	Famaflor S.A., Moudon
Frutiger AG, Bern, Lagermat.	Frutiger AG, Bern
Fust AG, Niederwangen	Frutiger AG, Bern
GVS Markt, Schaffhausen	Implenia Bau AG, Schaffhausen
Qualitech AG, Mägenwil	Marrer Unterlagsböden AG, Gretzenbach
Marti Logistik AG, Kallnach	Büchi AG / Ramseier AG, Bern
Käsereifungslager, Gais	A. Müller AG, St. Gallen
Probst AG, Worb, Lagermat.	Probst AG, Worb
Post Mülligen, Schlieren	Steinit AG, Zürich
Steinit AG, Zürich, Lagermat.	Steinit AG, Zürich
Landi Küssnacht	C. Vanoli AG, Immensee

Landi Dotzigen
Landi Lyssachtal, Schüpfen
Gewerbezentrum Tempelhof, Thun
Josef Hardegger Käse, Jonschwil
RILOC, Flugplatz Magadino, Locarno
Schiess, Kirchberg/SG
Coop Reinach/BL
Balz Vogt AG, Wangen/SZ, Lagermat
Landi Wetzikon

Hans Weibel AG, Lyss
Hans Weibel AG, Lyss
Weiss + Appetito AG, Bern
Sika Bau AG, St. Gallen
Garzoni S.A., Lugano
Bösch Bau, Gähwil
ISIOLO Natursteintechnik AG, Zürich
Balz Vogt AG, Wangen/SZ
Metallbau Dietikon AG, Bergdietikon

Produktion STAMUBA Spezialwinkel

